

平成 21 年度肉用牛改良増殖強化対策事業

# 熊本県 あか牛案内



平成 22 年 3 月

社団法人 熊本県畜産協会

## 種雄牛名簿

熊本県畜産研究所

番号	名号	登録番号	父名	登録番号	母名号	登録番号	母の父名
1	第十八光重	繁殖 79	光重 E T	育高 1	ひかる	特級 20874	第三光丸
2	菊光丸	繁殖 101	第三光丸	高 71	なみふく☆	育高 614	光重 E T
3	鶴光重	繁殖 107	第三光重	繁殖 29	もりひさ	育高 620	第二重光
4	光重星	繁殖 112	第三光重	繁殖 29	ぎんぼし	産肉 296	銀星
5	第二弦光	繁殖 124	第四光重	高 82	第二たつみや☆	育高 435	第三光丸
6	富重	繁殖 125	第十六光重	育高 2	とみまる	産肉 683	第三光丸
7	第四弦光	繁殖 130	第四光重	高 82	第二たかまる	繁殖 2263	第二重波
8	久光重	繁殖 136	第十六光重	育高 2	第三ひさ☆	育高 658	第三光丸
9	光利	繁殖 138	第十光丸	高 76	第三ふくはな	産肉 371	第二重光
10	重川6の4	繁殖 139	第六玉波	特級 99	えいほう☆	産肉 720	第四栄豊
11	秋光重	繁殖 144	第十六光重	育高 2	みつふく	繁殖 12701	光玉波
12	菊光浦	繁殖 147	菊光丸	繁殖 101	しげさつき☆☆	繁殖 14681	第十四光重
13	玉波丸	繁殖 149	第五玉波	特級 96	まりえ	育高 393	第三光丸
14	光重球磨三	繁殖 150	光重球磨	繁殖 91	第六おしん☆	繁殖 10384	第十光丸
15	新重川	繁殖 151	第十重川	高 65	なみゆう	高 5407	波丸
16	光晴重	繁殖 152	第十六光重	育高 2	第3さかえ	繁殖 16894	第三光重
17	春山都	繁殖 153	第六春玉 E T	特級 107	八さかえ	繁殖 12234	黒重川



だいじゅうはちみつしげ  
**第十八光重**  
 (繁殖 79)  
 (得点 85)

生年月日 平成9年8月24日  
 産地 菊池郡大津町  
 測定値 体高:148cm  
 体重:940kg  
 直接検定 DG:1.56kg  
 間接検定 DG:1.01kg  
 脂肪交雑:2.2  
 ロース芯面積:46.2cm<sup>2</sup>  
 枝肉重量:395kg



**血統**

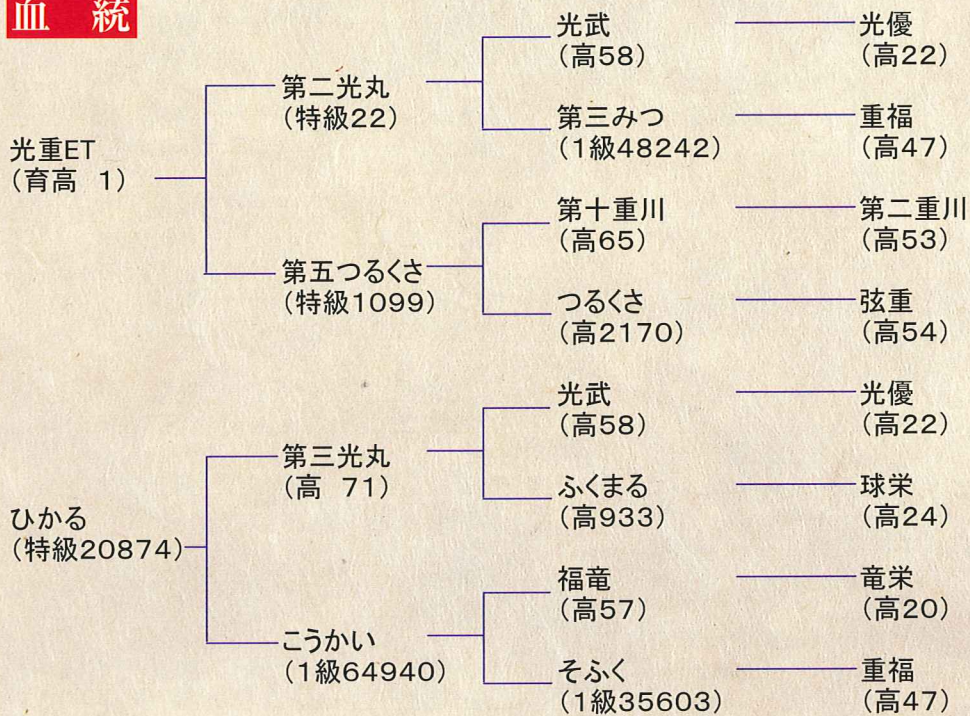



きく                      みつ                      まる  
**菊 光 丸**  
 (繁殖101)  
 (得点 86)

生年月日 平成11年9月23日  
 産地 上益城郡山都町  
 測定値 体高:149cm  
 体重:940kg  
 直接検定 DG:1.47kg  
 間接検定 DG:1.06kg  
 脂肪交雑:2.6  
 ロース芯面積:52.3cm<sup>2</sup>  
 枝肉重量:478kg



**血統**

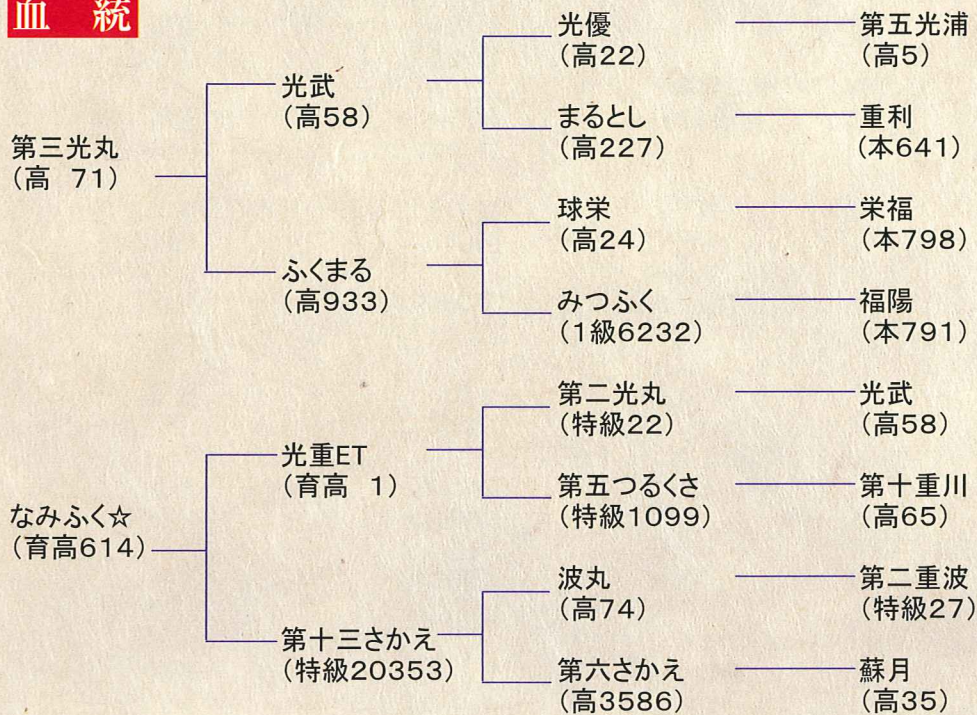



つる  
**鶴**

みつ  
**光**

しげ  
**重**

(繁殖107)  
(得点 87)

生年月日 平成12年9月3日  
 産地 阿蘇郡高森町  
 測定値 体高:151cm  
 体重:955kg  
 直接検定 DG:1.57kg  
 間接検定 DG:1.07kg  
 脂肪交雑:2.2  
 ロース芯面積:57.7cm<sup>2</sup>  
 枝肉重量:441kg



**血統**

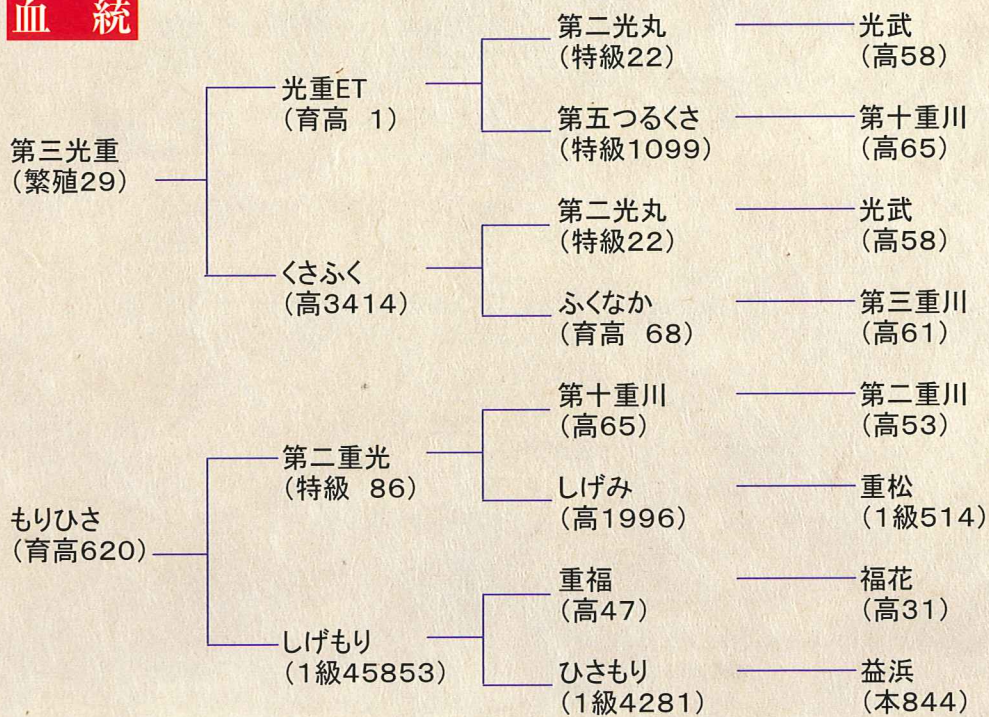



みつ しげ ほし  
**光 重 星**  
 (繁殖112)  
 (得点 87)

生 年 月 日 平成12年10月1日  
 産 地 阿蘇郡南阿蘇村  
 測 定 値 体高: 150cm  
 体重: 950kg  
 直接検定 DG: 1.81kg  
 間接検定 DG: 1.06kg  
 脂肪交雑: 2.1  
 ロース芯面積: 45.0cm<sup>2</sup>  
 枝肉重量: 438kg



**血 統**

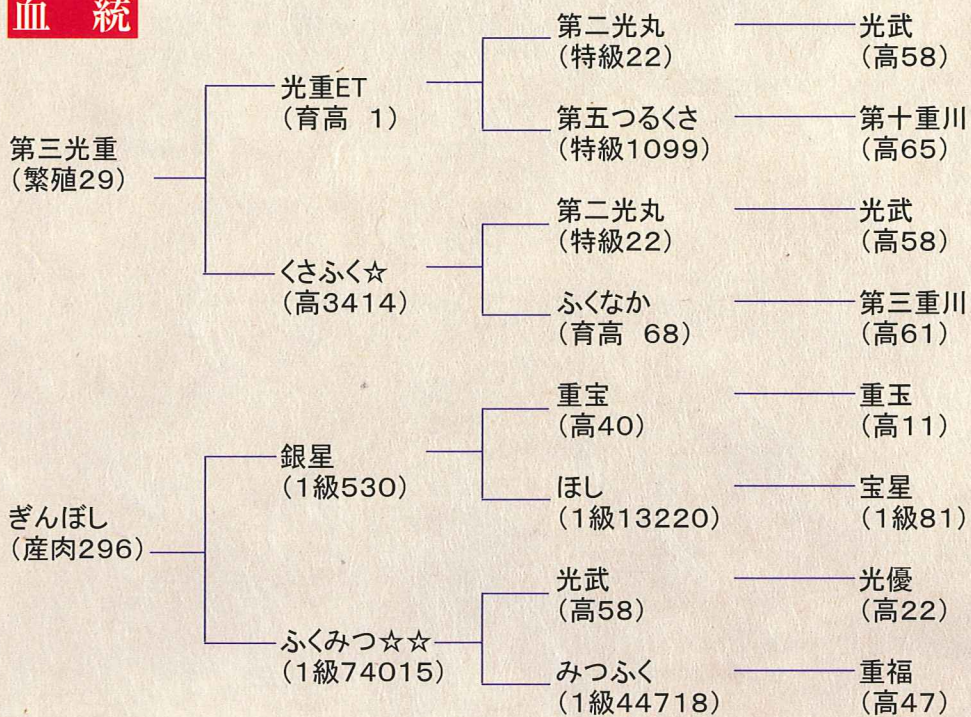



だい に つる みつ  
**第二弦光**  
 (繁殖124)  
 (得点 88)

生年月日 平成14年5月13日  
 産地 阿蘇郡南阿蘇村  
 測定値 体高:149cm  
 体重:945kg  
 直接検定 DG:1.83kg  
 間接検定 DG:0.97kg  
 脂肪交雑:3.2  
 ロース芯面積:50.3cm<sup>2</sup>  
 枝肉重量:430kg



**血統**

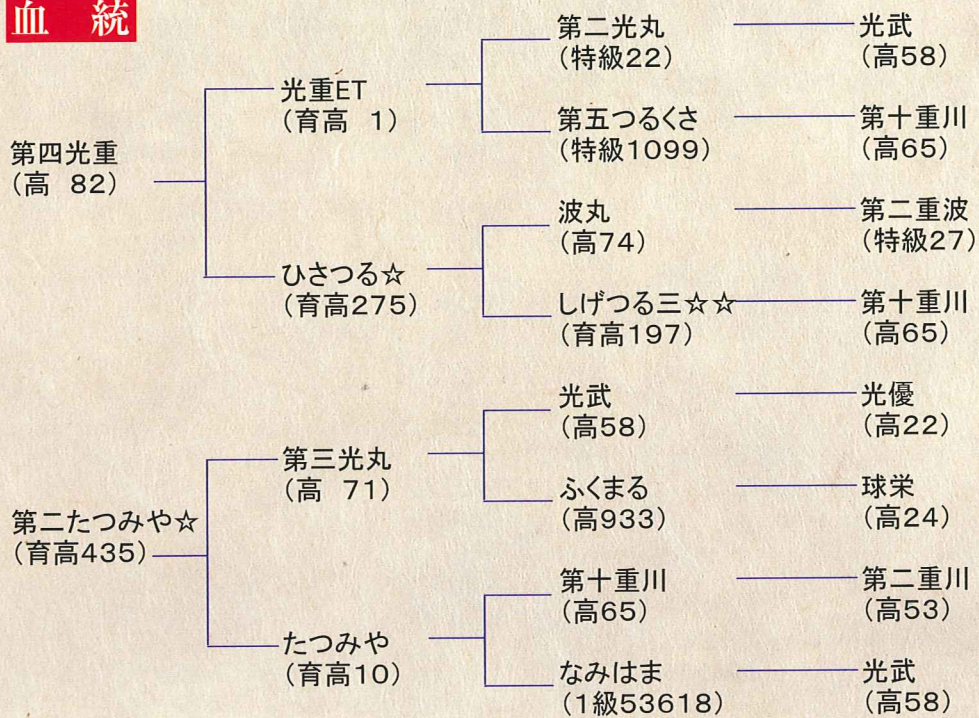



とみ  
**富**

しげ  
**重**  
(繁殖125)  
(得点 86)

生年月日 平成14年7月18日  
産地 阿蘇郡南阿蘇村  
測定値 体高:151cm  
体重:955kg  
直接検定 DG:1.57kg  
間接検定 DG:0.97kg  
脂肪交雑:2.3  
ロース芯面積:54.8cm<sup>2</sup>  
枝肉重量:409kg



**血統**

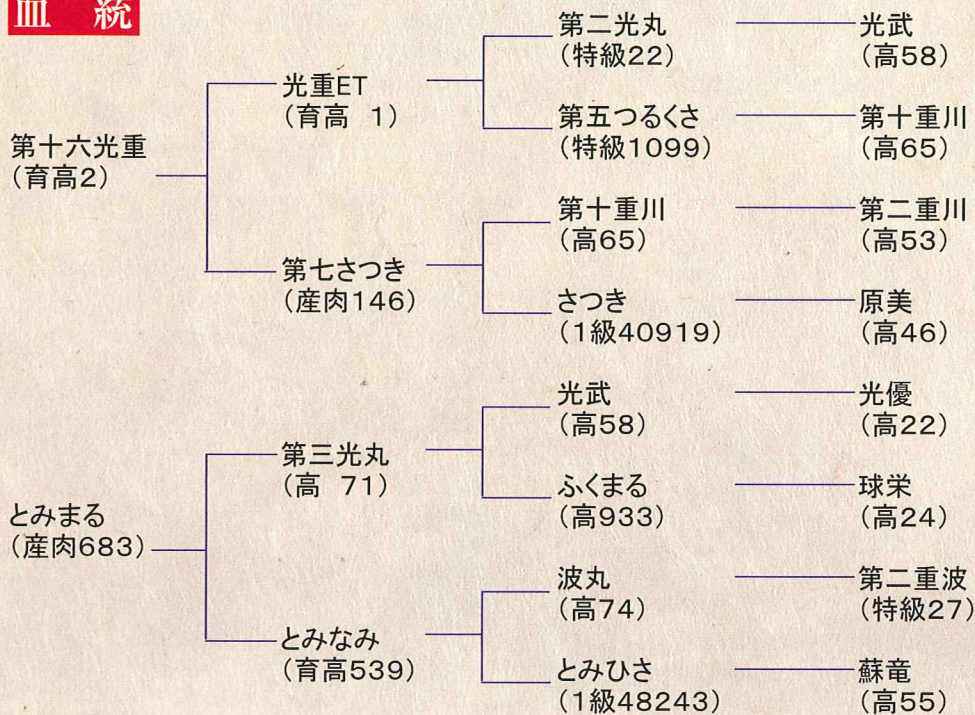



だい よん つる みつ  
**第四弦光**

(繁殖130)  
 (得点 87)

生年月日 平成15年5月3日  
 産地 山鹿市菊鹿町  
 測定値 体高:148cm  
 体重:935kg  
 直接検定 DG:1.56kg  
 現場後代検定 DG(去勢):0.95kg(雌):0.77kg  
 脂肪交雑(去勢):3.5(雌):3.2  
 ロース芯面積(去勢):51cm<sup>2</sup>(雌):48.8cm<sup>2</sup>  
 枝肉重量(去勢):464kg(雌):406kg



**血統**

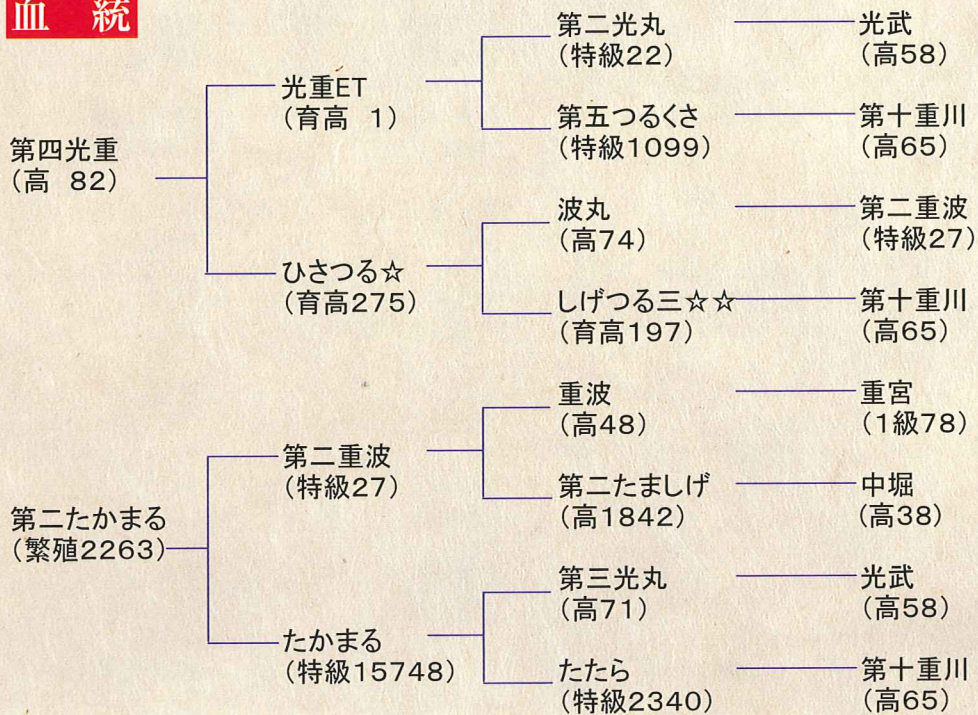



ひさ みつ しげ  
**久 光 重**  
 (繁殖136)  
 (得点 87)

生年月日 平成15年7月23日  
 産地 阿蘇郡高森町  
 測定値 体高:150cm  
 体重:940kg  
 直接検定 DG:1.51kg  
 現場後代検定 DG(去勢):0.96kg (雌):0.89kg  
 脂肪交雑(去勢):3.6 (雌):3.0  
 ロース芯面積(去勢):49.8cm<sup>2</sup> (雌):39.5cm<sup>2</sup>  
 枝肉重量(去勢):467.2kg (雌):453kg



**血統**

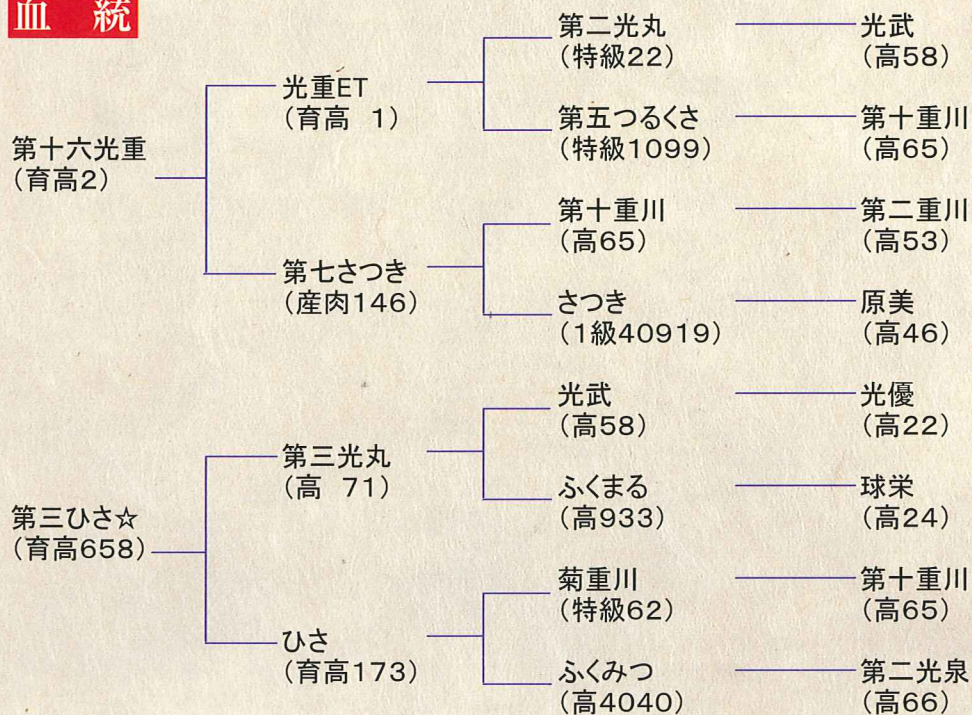



みつ  
**光**

とし  
**利**  
(繁殖138)  
(得点 88)

生年月日 平成16年1月14日  
産地 阿蘇郡南阿蘇村  
測定値 体高:149cm  
体重:932kg  
直接検定 DG:1.07kg  
現場後代検定 DG(去勢):0.98kg (雌):0.86kg  
脂肪交雑(去勢):3.5 (雌):3.2  
口入芯面積(去勢):49.5cm<sup>2</sup> (雌):45.4cm<sup>2</sup>  
枝肉重量(去勢):473kg (雌):435kg



**血統**

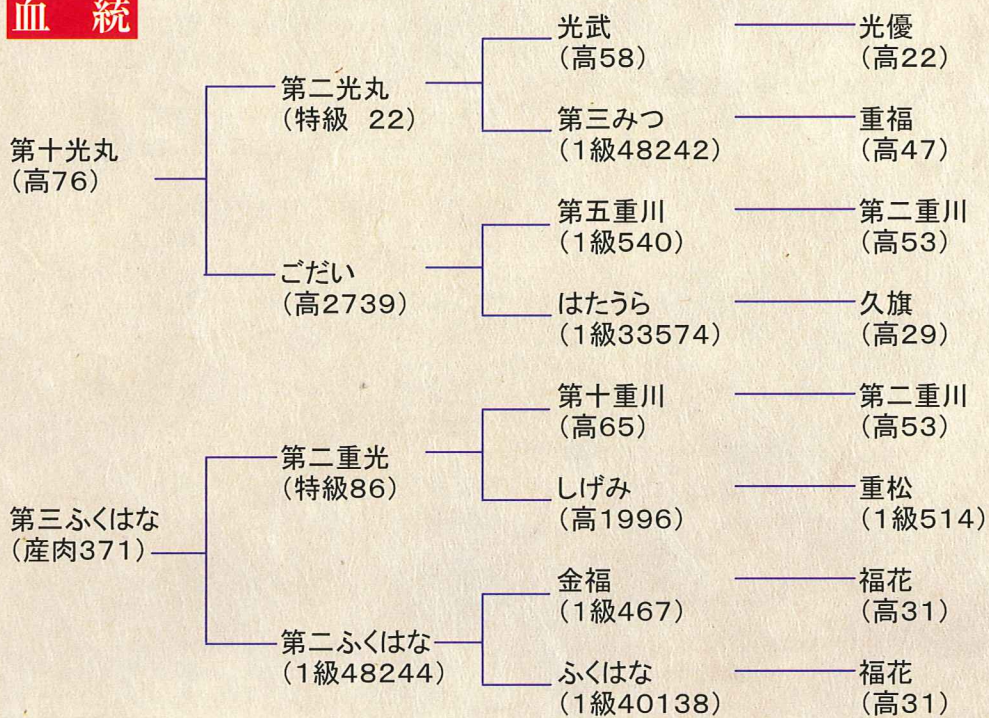



しげ かわ 6 の 4  
**重川6の4**  
 (繁殖139)  
 (得点 87)

生年月日 平成16年6月12日  
 産地 阿蘇市  
 測定値 体高:148cm  
 体重:837kg  
 直接検定 DG:1.60kg  
 現場後代検定 DG(去勢):0.89kg (雌):0.93kg  
 脂肪交雑(去勢):3.2 (雌):3.3  
 ロース芯面積(去勢):47.5cm<sup>2</sup> (雌):50cm<sup>2</sup>  
 枝肉重量(去勢):439kg(雌):439kg



**血統**

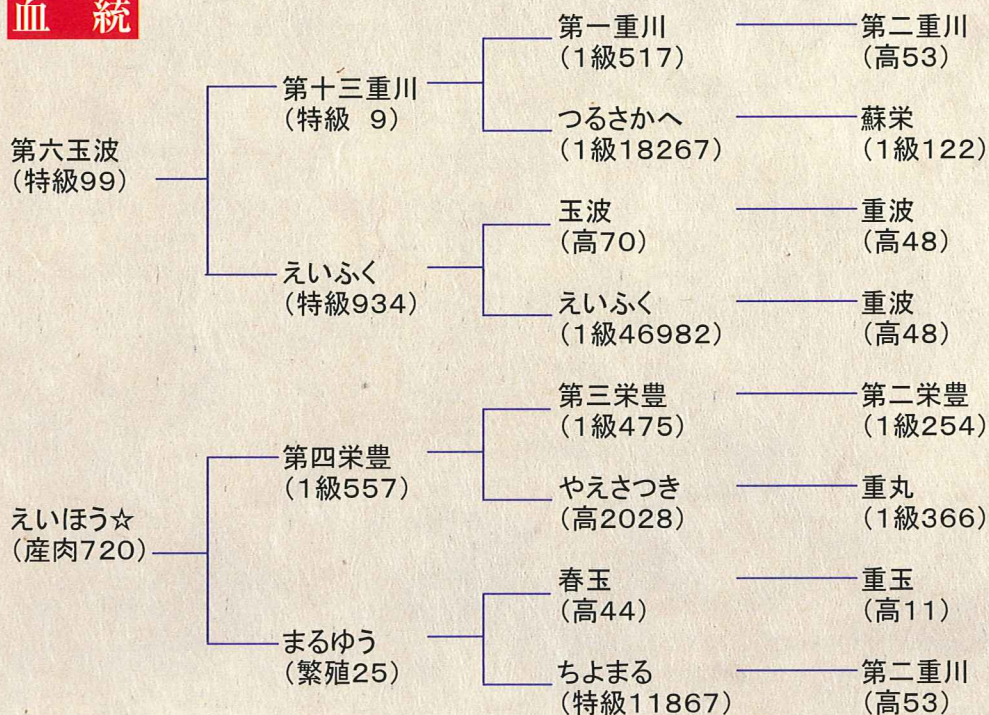



あき                      みつ                      しげ  
**秋                      光                      重**  
 (繁殖144)  
 (得点 87)

生年月日 平成16年11月11日  
 産地 宇城市豊野町  
 測定値 体高:153cm  
 体重:935kg  
 直接検定 DG:1.57kg  
 現場後代検定 DG(去勢):0.94kg (雌):0.80kg  
 脂肪交雑(去勢):3.5 (雌):3.1  
 ロース芯面積(去勢):51.5cm<sup>2</sup> (雌):48.3cm<sup>2</sup>  
 枝肉重量(去勢):476kg(雌):414kg



**血統**

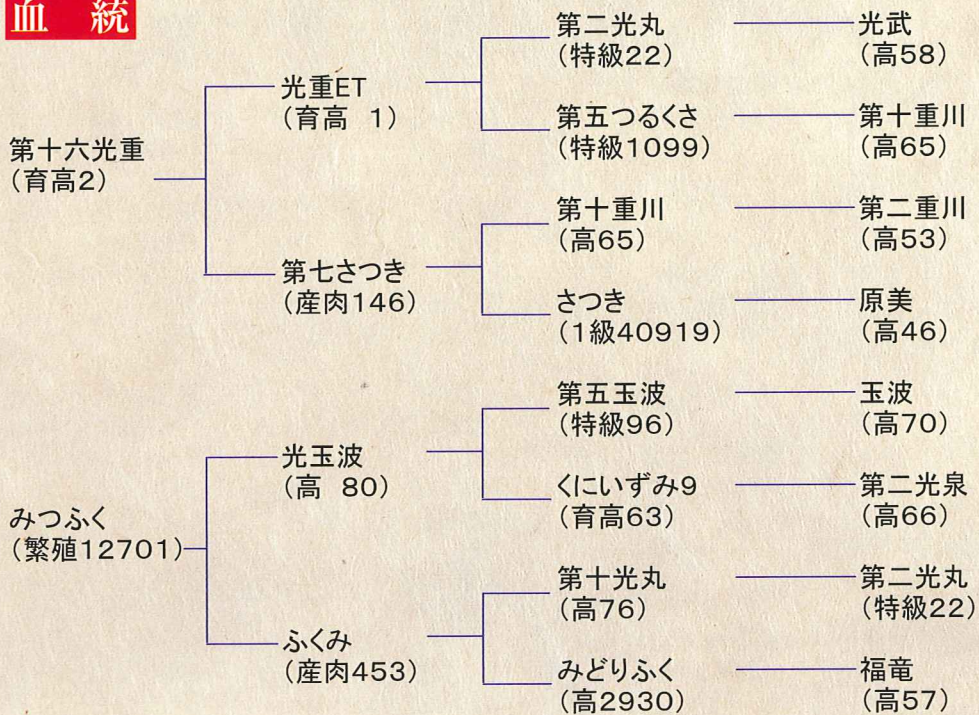



きく みつ うら  
**菊 光 浦**  
 (繁殖147)  
 (得点 87)

生 年 月 日 平成17年5月2日  
 産 地 宇城市松橋町  
 測 定 値 体高:155cm  
 体重:968kg  
 直 接 検 定 DG:1.80kg  
 現 場 後 代 検 定 H20.8月~H21.10月  
 (実施中)



**血 統**

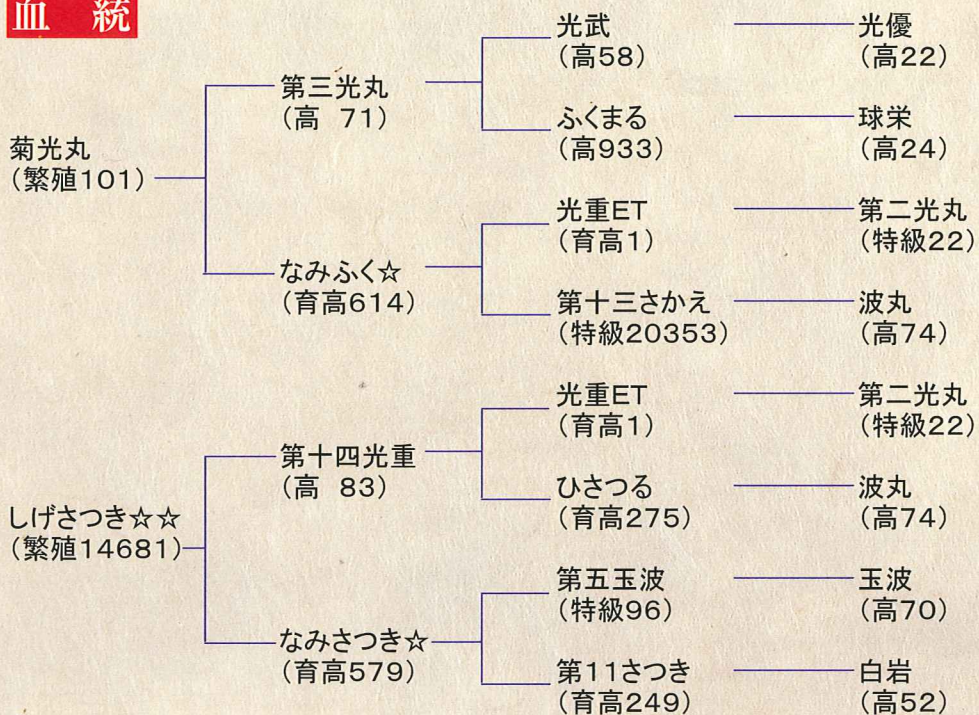



たま なみ まる  
**玉 波 丸**  
 (繁殖149)  
 (得点 87)

生 年 月 日 平成17年8月7日  
 産 地 上益城郡山都町  
 測 定 値 体高:151cm  
 体重:895kg  
 直 接 検 定 DG:1.26kg  
 現 場 後 代 検 定 H21.2月~H22.5月  
 (実施中)



**血 統**

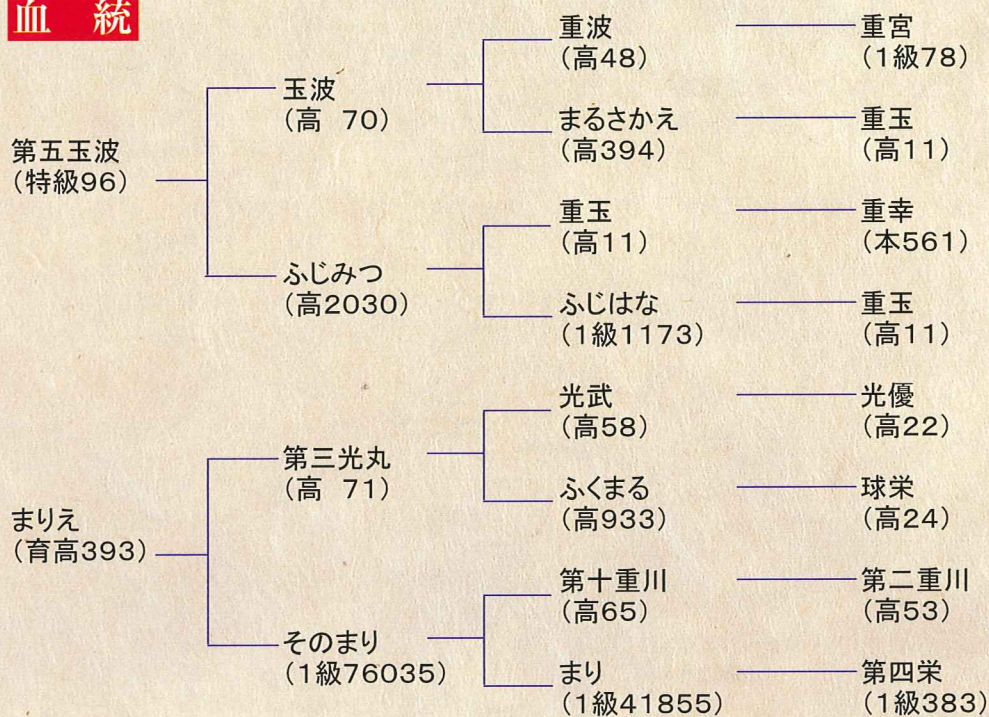



みつ しげ く ま さん  
**光重球磨三**  
 (繁殖150)  
 (得点 87)

生 年 月 日 平成17年10月7日  
 産 地 阿蘇郡高森町  
 測 定 値 体高:153cm  
 体重:901kg  
 直 接 検 定 DG:1.39kg  
 現 場 後 代 検 定 H21. 2月~H22. 5月  
 (実施中)



**血 統**

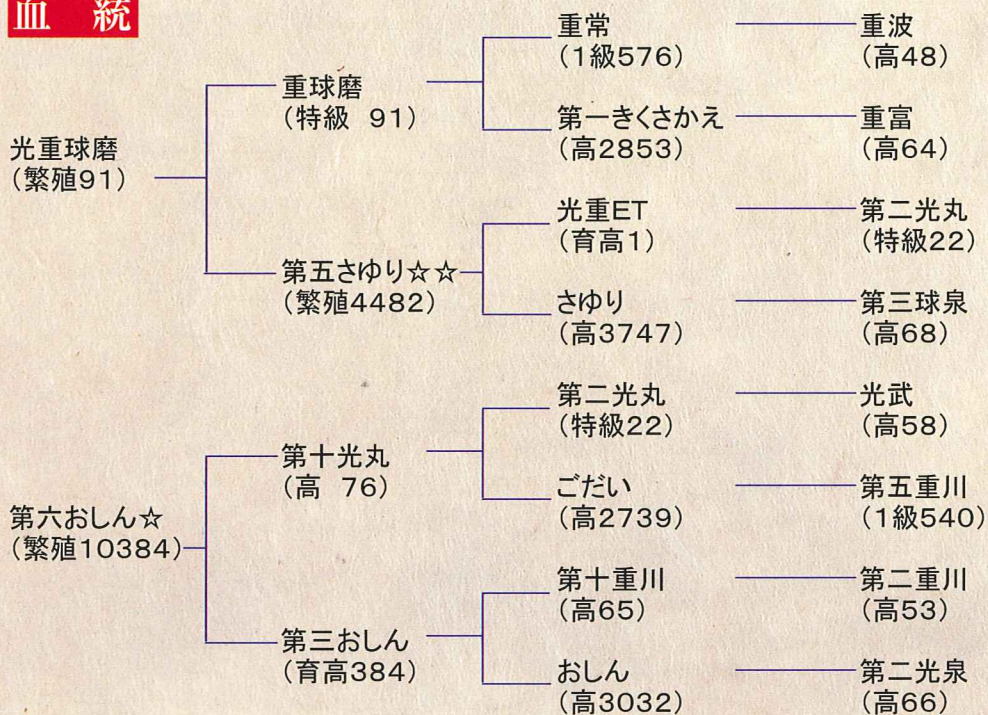



しん しげ がわ  
**新 重 川**  
 (繁殖151)  
 (得点 88)

生 年 月 日 平成18年1月23日  
 産 地 阿蘇郡一の宮町  
 測 定 値 体高:155cm  
 体重:874kg  
 直 接 検 定 DG:1.68kg  
 現 場 後 代 検 定 H21.8月~H22.11月  
 (実施中)



**血 統**

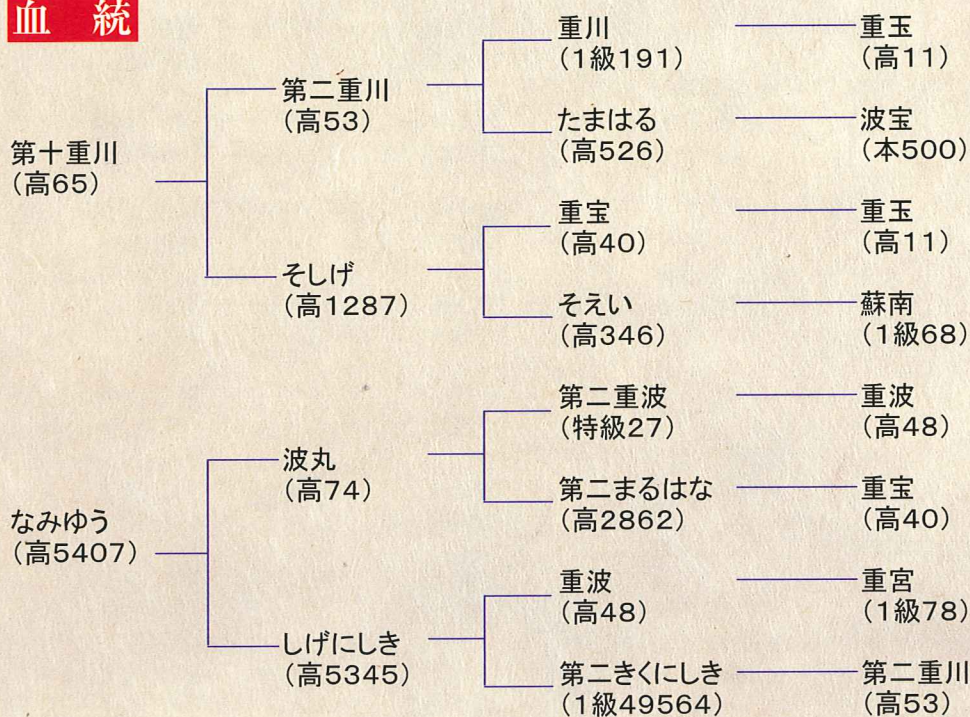



みつ はる しげ  
**光 晴 重**  
 (繁殖152)  
 (得点 87)

生年月日 平成18年7月3日  
 産地 阿蘇郡南阿蘇村  
 測定値 体高:154cm  
 体重:809kg  
 直接検定 DG:1.57kg  
 現場後代検定 H21.8月~H22.11月  
 (実施中)



**血統**

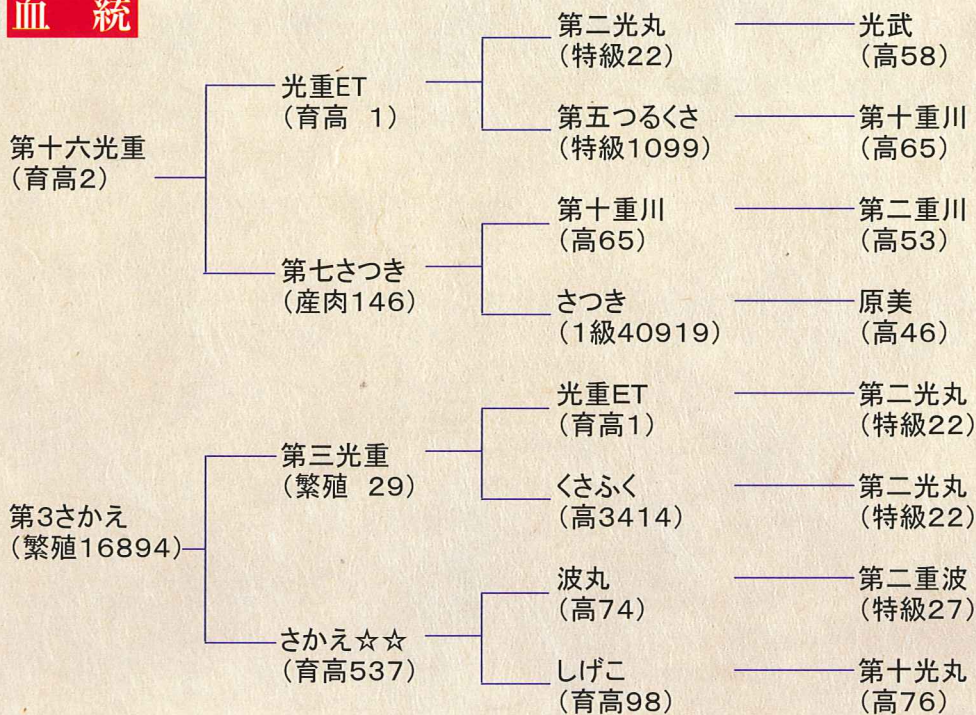



はる 春  
 やま 山  
 と 都  
 (繁殖153)  
 (得点 87)

生年月日 平成18年7月8日  
 産地 上益城郡山都町  
 測定値 体高:146cm  
 体重:806kg  
 直接検定 DG:1.70kg  
 現場後代検定 H21.8月~H22.11月  
 (実施中)



**血統**

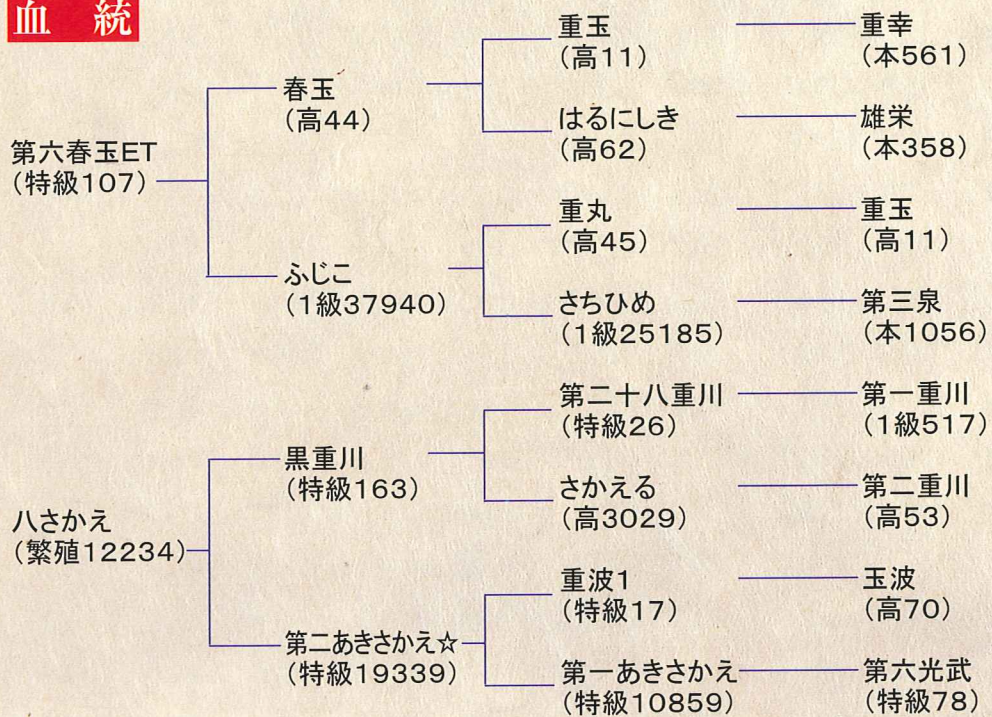



## 肥育成績の年度別推移

性	出荷年度	頭数	導入月齢	導入体重	出荷月齢	と前体重	期間D G	水引後枝重量	日齢重	ロース面積	バラ厚	BMS	肉等質級	
去勢	5年度	3839	9.8	315.5	24.6	697.9	0.97	438.0	0.59	48.6	7.0	3.62	2.84	
	6年度	3402	9.7	311.1	24.3	684.0	0.96	429.5	0.58	48.6	7.0	3.52	2.83	
	7年度	2784	9.6	303.9	24.2	679.8	0.96	428.0	0.58	48.6	6.9	3.39	2.77	
	8年度	2815	9.5	302.6	24.7	691.8	0.96	435.3	0.58	49.1	7.2	3.60	2.87	
	9年度	2275	9.4	301.2	24.3	693.3	0.98	433.9	0.59	49.2	7.1	3.47	2.83	
	10年度	2904	9.3	297.2	24.6	692.9	0.97	438.1	0.59	48.5	7.0	3.21	2.67	
	11年度	2585	9.3	298.8	24.9	695.8	0.95	439.7	0.58	49.8	7.0	3.08	2.59	
	12年度	3048	9.4	301.7	24.9	697.8	0.95	440.6	0.58	48.6	7.1	2.89	2.49	
	13年度	2390	9.5	300.7	25.2	704.5	0.95	451.5	0.59	49.4	7.3	2.94	2.50	
	14年度	2097	9.3	301.4	25.3	705.7	0.94	452.3	0.59	50.1	7.3	2.82	2.44	
	15年度	2172	9.3	302.2	25.2	709.0	0.95	456.5	0.60	51.8	7.5	3.06	2.56	
	16年度	2354	9.1	295.0	25.1	709.6	0.96	459.1	0.60	50.6	7.4	3.00	2.53	
	17年度	2249	9.02	295.4	25.0	718.6	0.98	462.5	0.61	51.0	7.6	2.96	2.52	
	18年度	2346	8.99	293.8	25.1	718.7	0.97	462.0	0.61	49.1	7.4	3.02	2.54	
	19年度	2235	9.02	296.0	25.1	725.7	0.96	469.0	0.61	49.7	7.5	3.03	2.52	
	20年度	2050	9.07	301.4	24.8	724.5	0.94	465.4	0.62	49.8	7.4	3.13	2.53	
	21年度	1335	9.16	307.2	25.0	722.6	0.97	463.9	0.61	50.4	7.3	3.19	2.55	
	雌	5年度	1505	10.4	295.2	25.1	621.8	0.85	393.1	0.52	47.4	6.8	3.47	2.79
		6年度	1559	10.3	289.8	25.2	614.0	0.83	389.1	0.51	47.2	6.8	3.38	2.76
		7年度	1502	10.0	282.8	25.1	615.7	0.83	389.6	0.51	46.5	6.9	3.31	2.72
		8年度	1964	9.9	281.1	25.6	622.9	0.83	394.0	0.51	47.3	7.1	3.43	2.77
9年度		1380	9.8	282.6	25.4	628.3	0.85	394.7	0.51	47.2	6.9	3.28	2.71	
10年度		1573	9.9	278.5	25.6	619.2	0.83	392.7	0.51	46.8	6.8	3.05	2.61	
11年度		1468	10.0	281.3	26.0	625.8	0.82	400.3	0.51	47.7	7.0	2.98	2.55	
12年度		1727	10.0	280.8	25.7	627.6	0.83	400.9	0.51	47.5	7.0	2.77	2.42	
13年度		1363	10.0	284.8	26.1	634.7	0.82	410.9	0.52	47.8	7.2	2.84	2.44	
14年度		1236	10.0	278.3	26.2	628.6	0.82	405.9	0.51	48.3	7.2	2.73	2.38	
15年度		1079	9.9	280.1	25.4	628.3	0.85	406.8	0.53	48.2	7.1	2.83	2.42	
16年度		1073	9.6	275.1	25.1	631.0	0.87	411.2	0.54	48.4	7.2	2.79	2.41	
17年度		1261	9.6	279.3	25.0	641.5	0.88	415.5	0.5	49.0	7.3	2.79	2.39	
18年度		1315	9.5	274.6	25.1	642.5	0.88	414.1	0.5	47.2	7.2	2.84	2.43	
19年度	1492	9.6	282.5	25.2	659.0	0.88	428.0	0.6	48.4	7.3	2.88	2.38		
20年度	1211	9.6	280.9	25.2	653.6	0.83	423.6	0.6	47.6	7.3	2.96	2.41		
21年度	953	9.7	285.0	25.2	644.0	0.87	415.2	0.5	47.9	7.1	2.99	2.43		



## 種雄牛別肥育成績

(18年1月～20年12月(3年間)、去勢、20頭以上出荷牛、BMS順)

番号	父牛名号	頭数	導月	入齡	導月	入重	出月	荷齡	と前 体重	期 間 D G	水引後 枝重量	日 齡 重	ロース 面積	バラ厚	BMS	肉 等 質 級
1	第十六光重	2118	9.0	304.0	25.0	732.5	0.97	475.8	0.63	50.9	7.6	3.48	2.75			
2	菊光丸	220	9.1	301.3	24.7	740.2	1.02	481.5	0.64	53.5	7.6	3.26	2.66			
3	重川6の4	21	9.1	288.3	24.9	669.8	0.81	432.5	0.57	49.1	7.0	3.24	2.43			
4	鶴光重	86	9.4	302.5	24.7	721.7	1.01	456.4	0.61	47.3	7.1	3.22	2.64			
5	波丸	23	10.2	295.9	26.7	711.3	0.84	459.7	0.58	49.0	7.1	3.17	2.48			
6	第二弦光	122	9.1	312.5	24.9	715.6	0.94	457.1	0.60	49.9	7.0	3.11	2.51			
7	第四光重	183	9.1	293.3	25.2	707.6	0.94	457.9	0.60	47.5	7.2	3.04	2.57			
8	第十四光重	434	9.2	293.2	25.0	710.4	0.96	461.7	0.61	49.1	7.4	2.99	2.56			
9	光玉波	301	8.8	302.6	24.9	732.6	0.97	469.2	0.62	48.4	7.7	2.94	2.41			
10	第三光丸	72	9.5	292.8	25.3	699.8	0.91	454.2	0.59	50.9	7.4	2.89	2.40			
11	福光重	22	9.4	305.8	25.0	689.4	0.87	443.6	0.59	48.2	7.0	2.86	2.32			
12	重光玉	642	9.1	293.3	25.0	694.0	0.91	438.1	0.58	46.7	6.9	2.84	2.36			
13	第十光丸	21	8.7	296.4	24.6	710.9	0.96	453.6	0.61	50.0	7.0	2.81	2.43			
14	光重球磨	1198	9.0	302.3	24.9	738.1	0.98	472.2	0.63	50.0	7.4	2.73	2.29			
15	球五月	29	8.8	306.4	24.9	761.1	0.95	491.3	0.65	50.9	7.5	2.72	2.34			
16	波豊	25	9.1	296.9	24.8	707.6	0.88	451.3	0.60	49.4	7.1	2.68	2.24			
17	第十二波丸	26	9.9	298.3	25.9	724.3	0.95	469.0	0.60	50.7	7.3	2.58	2.27			
18	第二波重	26	9.8	271.3	25.2	698.3	0.83	444.4	0.58	46.9	6.8	2.38	2.08			
19	波光	24	10.7	185.7	25.8	662.5	0.42	428.7	0.55	45.3	6.7	2.25	2.13			



# 父牛と母方祖父の組み合わせ

(18年1月～21年12月・去勢)(4年分)

(7頭以上の出荷牛があるもの)

父牛名	母の父牛名	頭数	出荷月齢	と前体重	期間D G	水引後枝重量	日齢枝重量	コース面積	バラ厚	BMS	肉質等級
第十六光重	波丸	542	25.0	735.5	0.98	478.3	0.63	50.3	7.6	3.31	2.70
第十六光重	第十光丸	442	24.9	738.6	1.00	479.0	0.63	52.1	7.7	3.54	2.81
第十六光重	第三光丸	336	25.2	732.5	0.98	478.8	0.63	51.8	7.7	3.39	2.74
第十六光重	光玉波	310	24.8	742.8	1.02	480.7	0.64	50.7	7.7	3.55	2.85
第十六光重	第四光重	213	24.9	722.5	0.98	469.0	0.62	50.8	7.5	3.83	2.99
第十六光重	光重E T	148	25.1	711.4	0.96	459.7	0.60	49.4	7.6	3.40	2.66
第十六光重	波豊	111	24.9	745.7	1.02	482.1	0.64	48.8	7.7	3.19	2.61
第十六光重	光長	103	24.7	748.2	1.03	485.4	0.65	52.1	7.8	3.30	2.60
第十六光重	第十四光重	98	25.1	722.4	0.99	470.6	0.62	51.4	7.6	3.81	3.00
第十六光重	第二重波	81	25.2	741.8	0.99	478.7	0.63	51.3	7.6	3.47	2.80
第十六光重	第五玉波	70	25.1	729.2	0.96	472.9	0.62	49.3	7.5	3.36	2.70
第十六光重	波丸E T	48	24.8	735.0	1.00	477.5	0.63	50.3	7.7	3.21	2.56
第十六光重	第六春玉E T	43	25.0	745.7	1.00	482.6	0.64	51.9	7.8	3.35	2.72
第十六光重	第三光重	26	24.8	743.5	1.05	481.6	0.64	48.9	7.9	3.27	2.54
第十六光重	第八光武	21	25.0	708.1	0.97	456.1	0.60	50.8	7.2	3.00	2.43
第十六光重	光重川	20	25.1	741.2	1.02	479.7	0.63	53.0	7.8	2.80	2.20
第十六光重	第五春玉	18	25.5	730.6	0.95	477.3	0.62	49.8	7.7	3.22	2.50
第十六光重	第二重光	18	25.3	743.3	0.99	480.9	0.63	50.6	7.5	3.00	2.39
第十六光重	第三光波	17	24.6	744.5	1.05	482.4	0.65	52.1	7.7	3.41	2.76
第十六光重	第十六光重	16	25.1	710.1	0.97	458.8	0.60	51.1	7.5	3.94	2.88
第十六光重	春桜14	16	25.2	708.2	0.98	452.7	0.59	52.4	7.6	4.06	2.94
第十六光重	第四重波	15	24.8	743.6	1.02	478.7	0.64	51.3	7.9	3.87	2.80
第十六光重	光重球磨	14	25.1	764.1	1.05	492.9	0.65	52.5	7.7	3.36	2.79
第十六光重	光武	13	24.9	704.6	0.97	457.9	0.61	50.3	7.6	3.38	2.69
第十六光重	重鶴	13	24.9	724.9	0.99	473.8	0.63	49.5	7.4	3.23	2.54
第十六光重	第五光重	13	24.7	714.7	0.97	466.6	0.62	57.2	7.7	3.54	2.85
第十六光重	菊光E T	11	25.7	741.9	0.99	478.8	0.62	51.5	7.5	3.30	2.55
第十六光重	第十重川	10	24.7	708.9	0.97	451.2	0.60	49.1	7.3	3.30	2.50
第十六光重	光丸	10	25.4	697.9	0.92	441.9	0.57	52.6	7.5	3.50	2.70
第十六光重	黒重川	9	25.4	741.8	0.99	484.0	0.63	50.1	8.0	3.11	2.56
第十六光重	藤玉波	9	24.7	699.9	0.98	445.7	0.60	49.3	7.3	2.89	2.44
第十六光重	第二十八重川	9	25.0	736.0	1.02	473.1	0.62	48.2	7.6	3.00	2.33
第十六光重	重玉波	8	24.5	710.1	0.97	457.7	0.61	48.9	7.7	3.00	2.75
第十六光重	第五光丸	8	25.4	762.8	1.08	497.3	0.64	49.9	7.9	2.75	2.50
第十六光重	重波1	7	24.9	711.4	0.97	459.5	0.61	45.4	7.6	3.14	2.57
第十六光重	第七栄豊	7	25.2	754.1	1.04	486.6	0.64	51.0	7.7	3.14	2.57
第十六光重	重波	7	25.6	723.6	0.94	465.8	0.60	51.3	7.5	3.86	2.71
光重球磨	第四光重	218	24.9	740.4	1.00	473.2	0.63	49.5	7.4	2.75	2.33
光重球磨	第十六光重	153	24.8	752.6	1.04	483.0	0.64	51.3	7.6	3.02	2.48
光重球磨	光重E T	145	25.0	741.4	1.00	474.5	0.63	49.7	7.5	2.69	2.23
光重球磨	第十光丸	126	24.8	737.1	0.99	471.9	0.63	49.7	7.4	2.69	2.23
光重球磨	波丸	111	24.7	729.4	1.01	464.4	0.62	49.0	7.2	2.46	2.15
光重球磨	第十四光重	99	24.9	726.4	0.99	468.0	0.62	50.2	7.5	2.99	2.40
光重球磨	光玉波	69	25.0	744.7	1.02	476.3	0.63	49.4	7.7	2.78	2.23
光重球磨	第三光丸	60	25.0	729.1	0.99	468.9	0.62	50.1	7.3	2.48	2.18
光重球磨	波豊	37	24.8	742.9	1.02	473.6	0.63	49.8	7.4	2.64	2.22
光重球磨	光長	32	24.6	736.7	1.03	470.1	0.63	51.9	7.5	2.56	2.16
光重球磨	波丸E T	17	25.0	707.8	0.95	446.3	0.59	48.7	7.1	2.29	2.06



# 父牛と母方祖父の組み合わせ

(18年1月～21年12月・去勢)(4年分)

(7頭以上の出荷牛があるもの)

父牛名	母の父牛名	頭数	出荷月齢	と前体重	期間D G	水引後枝重量	日齢枝重量	ロース面積	バラ厚	BMS	肉質等級
光重球磨	第五光重	16	25.0	698.2	0.94	442.3	0.58	51.3	7.0	2.75	2.44
光重球磨	第五玉波	16	25.3	750.4	1.03	478.7	0.63	51.1	7.7	2.75	2.25
光重球磨	第三光重	16	24.9	755.0	1.07	474.8	0.63	49.1	7.3	2.56	2.13
光重球磨	第六春玉ET	14	24.7	725.5	0.98	456.8	0.61	52.8	7.4	2.79	2.36
光重球磨	第二重波	13	24.4	734.1	1.04	462.9	0.62	47.5	7.4	2.62	2.31
光重球磨	第二重光	7	25.3	744.6	0.98	475.5	0.62	49.1	7.3	2.86	2.43
重光玉	第四光重	137	24.8	694.7	0.95	437.8	0.58	46.7	6.8	2.88	2.36
重光玉	第十六光重	118	25.0	694.1	0.94	438.5	0.58	47.5	6.9	3.25	2.57
重光玉	光重ET	87	24.8	688.1	0.94	434.5	0.58	46.4	6.8	2.68	2.29
重光玉	第十四光重	85	24.9	698.5	0.95	442.8	0.58	47.3	7.0	3.01	2.39
重光玉	波丸	52	24.7	697.0	0.95	439.7	0.59	46.5	6.9	2.71	2.31
重光玉	第十光丸	50	25.3	700.7	0.92	446.4	0.58	46.5	6.9	2.78	2.32
重光玉	第三光丸	37	24.9	693.5	0.93	442.5	0.58	48.0	6.9	2.59	2.22
重光玉	光玉波	20	25.4	663.9	0.86	416.0	0.54	43.4	6.5	2.50	2.20
重光玉	第二重波	10	25.2	731.0	0.97	458.6	0.60	46.7	7.3	3.30	2.60
重光玉	光長	10	24.7	716.1	0.98	439.9	0.59	46.4	6.8	2.30	2.10
重光玉	第三光重	10	24.3	673.7	0.95	418.6	0.57	44.3	6.8	2.60	2.30
重光玉	波豊	7	24.5	747.6	0.97	469.8	0.63	46.9	7.0	2.57	2.29
第十四光重	第十光丸	149	24.9	713.7	0.99	460.6	0.61	49.3	7.3	3.00	2.60
第十四光重	波丸	117	25.0	709.3	0.97	455.3	0.60	48.2	7.5	2.91	2.52
第十四光重	第三光丸	72	24.9	710.4	0.98	462.5	0.61	49.1	7.5	2.71	2.47
第十四光重	光玉波	69	24.8	718.2	0.99	462.8	0.62	49.9	7.7	2.96	2.59
第十四光重	光重ET	45	25.0	692.0	0.96	446.1	0.59	48.2	7.2	2.96	2.64
第十四光重	第十六光重	34	25.0	709.1	0.99	459.7	0.60	51.2	7.3	3.85	3.12
第十四光重	波豊	30	24.7	728.2	1.02	466.0	0.62	45.6	7.6	2.93	2.57
第十四光重	光長	29	25.0	731.7	0.99	473.3	0.62	50.3	7.7	2.97	2.55
第十四光重	第五玉波	19	25.2	714.8	0.94	458.3	0.60	49.1	7.4	2.79	2.32
第十四光重	第二重波	19	25.3	751.3	1.03	493.1	0.64	49.9	8.0	2.84	2.42
第十四光重	第四光重	18	25.2	698.9	0.94	451.1	0.59	49.7	7.3	3.22	2.78
第十四光重	第六春玉ET	13	25.8	679.6	0.90	431.1	0.55	48.5	7.0	2.85	2.38
第四光重	第十光丸	100	25.2	710.4	0.95	455.9	0.60	48.7	7.3	3.02	2.63
第四光重	波丸	86	25.0	707.3	0.95	455.2	0.60	47.7	7.1	2.73	2.42
第四光重	光玉波	62	25.1	714.7	0.96	459.1	0.60	46.3	7.3	2.82	2.39
第四光重	第三光丸	35	25.4	712.6	0.95	464.4	0.60	47.8	7.1	2.89	2.54
第四光重	波豊	27	24.9	733.7	1.02	468.7	0.62	48.9	7.3	2.74	2.44
第四光重	光重ET	22	25.0	712.3	0.96	457.0	0.60	47.2	7.4	2.95	2.55
第四光重	第十六光重	21	25.1	704.0	0.95	457.0	0.60	50.3	7.0	3.90	2.95
第四光重	第五玉波	19	25.0	677.6	0.90	438.6	0.58	47.0	7.1	2.63	2.42
第四光重	第二重波	15	25.8	695.7	0.91	445.1	0.57	50.1	7.1	3.00	2.53
第四光重	光長	15	24.4	709.5	1.01	450.4	0.61	49.4	7.3	2.93	2.47
第四光重	第六春玉ET	11	25.8	733.6	0.97	465.5	0.59	50.0	7.2	3.27	2.73
第四光重	光重川	7	24.8	725.1	1.02	458.7	0.61	50.3	7.5	2.43	2.43
光玉波	第四光重	81	24.9	734.1	0.98	471.7	0.63	48.1	7.6	2.89	2.41
光玉波	光重ET	79	25.0	728.0	0.98	465.9	0.61	48.1	7.6	2.76	2.32
光玉波	第十六光重	49	25.1	743.2	0.99	477.6	0.63	49.9	7.7	3.27	2.65
光玉波	第十四光重	26	24.7	725.8	1.00	468.6	0.63	50.0	7.8	3.15	2.54
光玉波	第十光丸	21	25.2	736.3	0.99	473.0	0.62	50.8	7.8	3.00	2.57
光玉波	波丸	21	24.6	719.3	0.95	458.6	0.61	46.8	7.6	2.81	2.29



# 父牛と母方祖父の組み合わせ

(18年1月～21年12月・去勢)(4年分)

(7頭以上の出荷牛があるもの)

父牛名	母の父牛名	頭数	出荷月	年齢	と前体	期間D	G	水引後枝重量	日齢枝重量	ロース面積	バラ厚	BMS	肉質等級
光玉波	第三光丸	9	25.6	732.6	0.95	464.0	0.60	51.0	7.6	2.78	2.22		
光玉波	第三光重	7	24.1	747.6	1.05	479.5	0.66	48.9	8.3	3.00	2.57		
菊光丸	第十六光重	50	24.9	740.9	1.04	484.8	0.64	56.6	7.7	3.88	2.98		
菊光丸	第四光重	33	24.5	744.8	1.03	485.9	0.65	52.8	7.7	3.12	2.67		
菊光丸	第十四光重	28	24.8	731.9	1.01	475.2	0.63	53.4	7.5	3.18	2.54		
菊光丸	光重ET	21	24.6	735.4	1.02	478.2	0.64	52.8	7.6	2.95	2.62		
菊光丸	第十光丸	14	24.7	744.5	1.02	487.4	0.65	51.4	7.6	2.93	2.43		
菊光丸	光玉波	13	24.6	757.1	1.07	491.9	0.66	53.0	7.9	3.23	2.69		
菊光丸	波丸	12	24.9	761.8	1.06	499.3	0.66	53.8	7.6	2.83	2.50		
菊光丸	光重球磨	8	24.6	754.8	1.11	484.4	0.65	54.5	7.3	3.13	2.75		
菊光丸	波豊	7	24.3	727.3	1.04	460.7	0.62	50.1	7.4	2.86	2.43		
第三光丸	第四光重	34	25.3	700.2	0.96	448.3	0.58	48.9	7.1	2.62	2.26		
第三光丸	第十六光重	31	25.2	701.9	0.96	455.7	0.60	53.6	7.4	3.03	2.65		
第三光丸	第十四光重	25	25.2	695.5	0.95	452.0	0.59	51.7	7.2	2.96	2.44		
第三光丸	光重ET	10	25.5	706.6	0.94	460.4	0.60	49.4	7.6	2.70	2.40		
第三光丸	光玉波	9	24.8	680.3	0.95	435.6	0.58	47.1	7.3	2.78	2.22		
第二弦光	第十六光重	21	25.1	736.5	0.98	473.2	0.62	52.7	7.0	3.67	2.76		
第二弦光	波丸	16	24.9	708.1	0.95	450.7	0.60	48.5	6.9	3.06	2.56		
第二弦光	第十光丸	14	25.0	723.5	0.97	463.3	0.61	50.1	7.0	3.29	2.71		
第二弦光	光重ET	14	24.8	705.1	0.94	449.5	0.60	50.3	7.0	3.07	2.43		
第二弦光	第四光重	14	24.7	687.6	0.90	436.4	0.58	49.4	6.6	2.93	2.43		
第二弦光	第十四光重	7	24.8	704.7	0.94	446.9	0.59	49.0	6.8	2.86	2.29		
第二弦光	光玉波	7	25.0	734.3	0.93	473.0	0.62	48.3	7.1	3.29	2.71		
第二弦光	第三光丸	7	25.0	705.6	0.91	458.2	0.60	46.7	6.9	2.29	2.14		
鶴光重	波丸	19	25.0	715.8	0.98	456.2	0.60	46.1	7.1	2.95	2.42		
鶴光重	第十六光重	17	24.7	748.1	1.09	474.9	0.63	50.8	7.3	3.94	3.00		
鶴光重	第四光重	10	24.4	683.8	0.95	430.3	0.58	45.3	6.9	3.20	2.80		
鶴光重	光玉波	9	24.3	749.8	1.07	466.6	0.63	46.7	7.0	2.89	2.56		
鶴光重	第三光丸	7	24.6	724.3	1.05	460.3	0.62	44.7	7.2	2.71	2.43		
第十二波丸	第四光重	20	25.7	715.3	0.96	460.5	0.59	49.8	6.9	2.65	2.25		
第十二波丸	光重ET	17	25.3	715.8	0.98	459.7	0.60	49.2	7.2	2.24	2.06		
第十二波丸	第十四光重	13	25.6	727.5	0.98	466.0	0.60	49.4	7.3	2.92	2.31		
泉丸ET	光重ET	11	24.8	706.5	0.95	451.3	0.60	49.8	7.3	2.27	2.18		
泉丸ET	第四光重	10	24.9	720.8	0.93	464.6	0.62	49.8	7.1	2.70	2.30		
泉丸ET	光玉波	9	24.7	727.9	0.98	460.6	0.61	48.7	7.0	2.56	2.22		
第三光波	光重ET	16	25.7	705.4	0.98	450.7	0.58	50.5	7.3	2.50	2.31		
第三光波	第四光重	7	26.6	728.0	0.89	467.3	0.58	49.0	6.7	3.00	2.43		
第十光丸	第四光重	11	24.9	698.5	0.95	442.6	0.59	50.5	7.0	2.82	2.55		
第十光丸	光重ET	7	24.9	720.9	0.97	458.9	0.61	54.0	7.1	2.86	2.29		
第二重波	光重ET	10	25.2	709.9	0.90	450.1	0.59	49.1	7.5	2.60	2.30		
第二重波	第四光重	7	25.1	675.7	0.87	428.8	0.56	47.0	7.3	3.14	2.14		
波豊	光重ET	13	24.6	726.2	0.98	465.7	0.63	48.6	7.4	2.69	2.23		
波丸	光重ET	13	24.8	712.8	0.94	458.4	0.61	49.2	7.3	2.77	2.31		
第五玉波	光重ET	11	26.0	711.5	0.86	452.4	0.57	45.2	7.0	2.18	2.00		
第三光重	波丸	9	25.6	761.4	1.01	490.0	0.63	48.9	7.8	2.89	2.56		
光重星	第十六光重	9	25.0	706.3	0.95	453.6	0.60	51.9	7.1	3.89	2.89		
波花ET2	第十光丸	8	24.8	734.3	1.04	463.1	0.61	46.8	7.3	3.25	2.50		
第六春玉ET	第四光重	7	26.0	662.4	0.84	416.6	0.53	49.3	6.5	3.29	2.86		



## 登録牛の母の父別割合 (21 年)

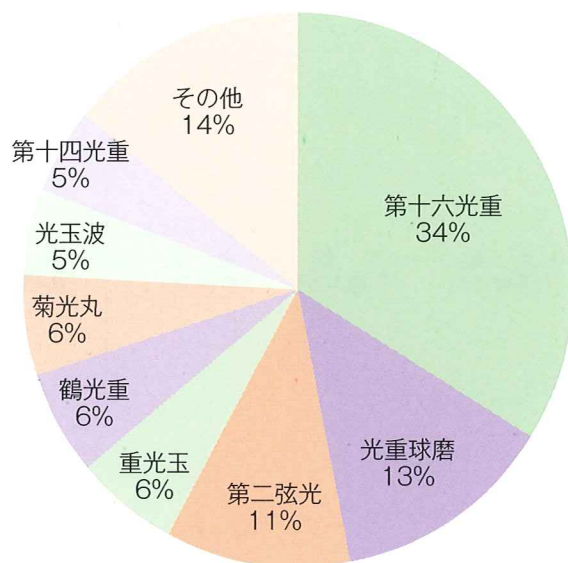

## 登録牛測定値の推移

	平成元年	5年度	10年度	15年度	17年度	18年度	19年度	20年度	21年度
月 齢	22.9	23.1	23.0	22.7	22.5	22.2	22.1	22.2	23.6
体 高	127.6	127.3	127.7	128.7	129.2	128.6	129.3	129.7	129.7
補正体高	128.2	128.1	128.1	129.3	130.0	129.6	130.4	130.7	130.4
胸 囲	187.7	183.9	181.6	183.2	183.7	182.7	184.6	185.5	183.2
寛 幅	46.7	46.2	46.3	46.8	47.2	46.6	46.8	46.9	46.8

## 種雄牛別体型測定値

平成21年度登録牛

種雄牛名	頭数	月令	体高	補正体高	胸囲	かん巾
第十六光重	213	23.8	129.4	130.1	183.7	46.7
光重球磨	79	24.7	131.0	131.5	185.2	47.7
第二弦光	69	21.4	130.1	131.4	185.1	46.5
重光玉	39	23.3	127.8	128.4	178.7	46.4
鶴光重	35	21.3	130.3	131.8	183.8	46.9
菊光丸	34	22.6	129.0	129.8	183.7	46.7
光玉波	32	22.9	130.1	130.9	181.4	47.1
第十四光重	30	25.6	128.7	129.6	178.6	46.7
第四光重	7	25.0	130.5	130.5	180.9	47.4
波 豊	7	22.7	130.6	131.6	178.0	48.3
第十光丸	7	22.4	127.2	128.1	178.0	45.6
光重星	5	24.2	128.8	128.8	176.8	47.6
第三光丸	5	27.4	130.0	130.5	184.2	46.2
第十二波丸	4	22.0	132.0	133.1	185.0	47.3
波花ET2	3	30.3	129.3	127.5	184.0	46.7
第五玉波	3	22.7	128.7	129.3	183.7	47.0
第二重波	3	19.3	128.8	129.6	174.7	44.7
波 丸	3	23.7	132.1	132.4	191.0	47.3
波 泉	3	26.0	131.3	130.6	200.7	49.0
銀 波	3	26.7	125.7	124.6	180.3	44.3
菊 光 浦	3	21.7	131.6	132.7	194.0	48.0



■あか牛父系図

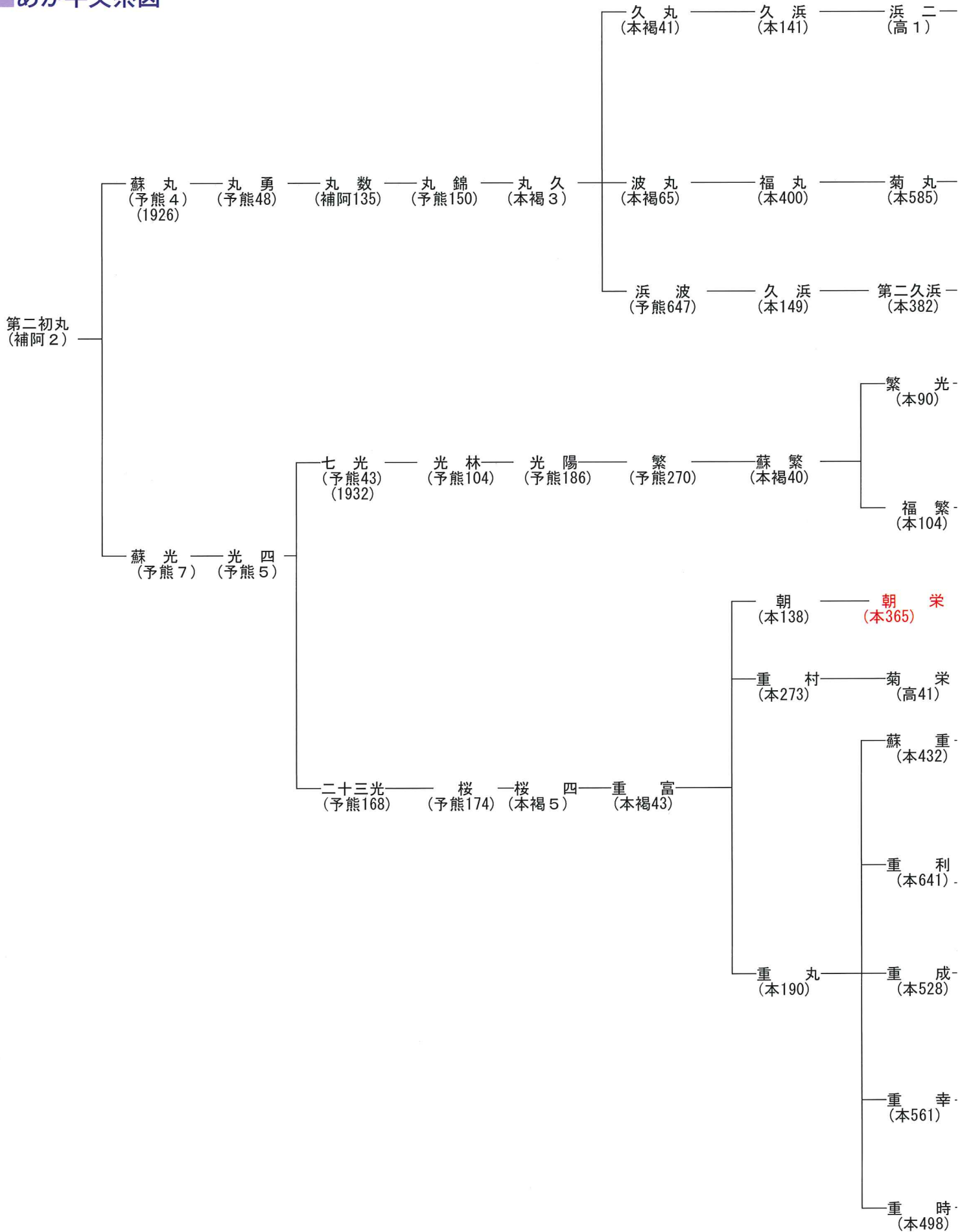



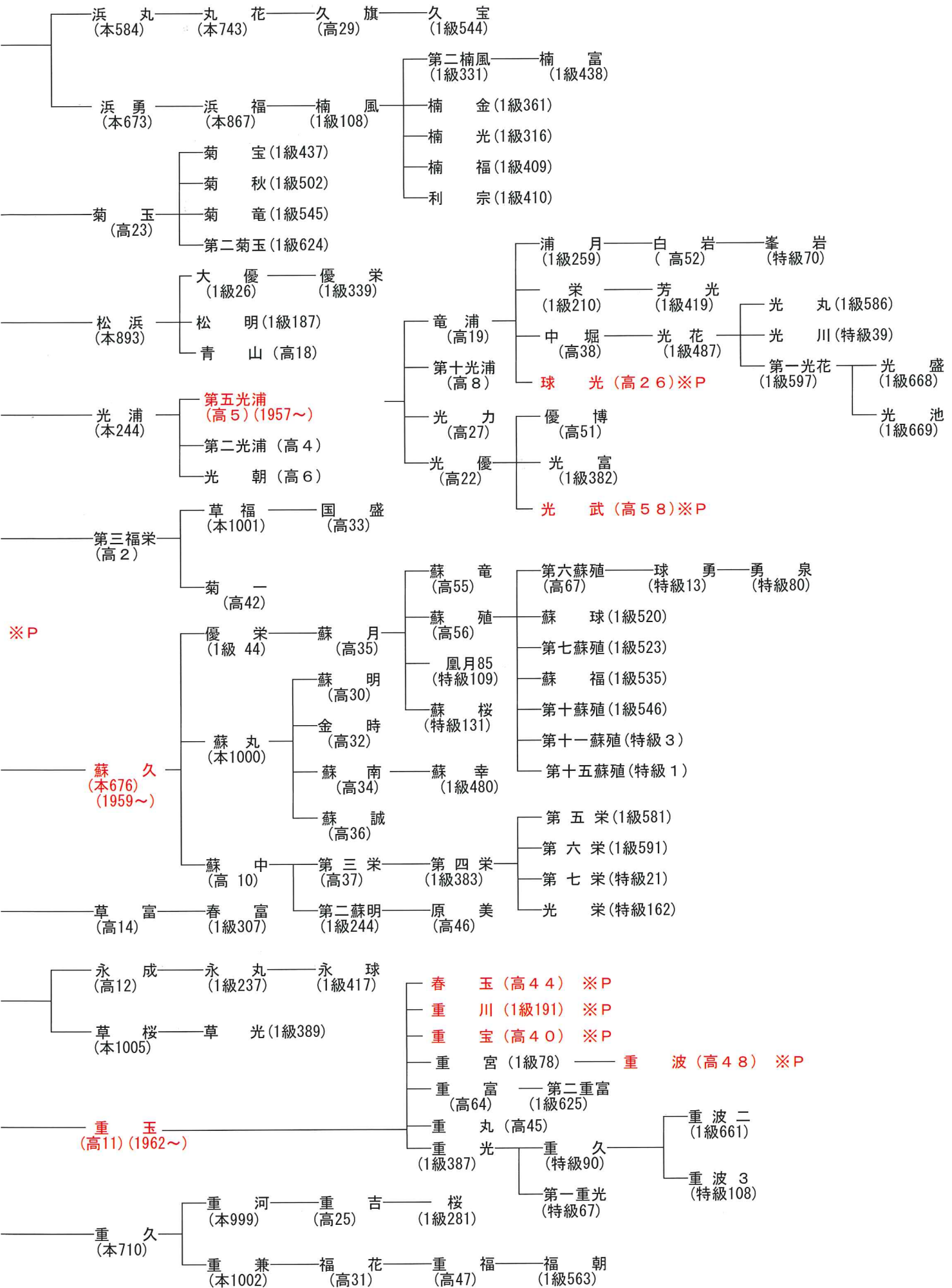



**球 光**  
(高26)  
(1967~)

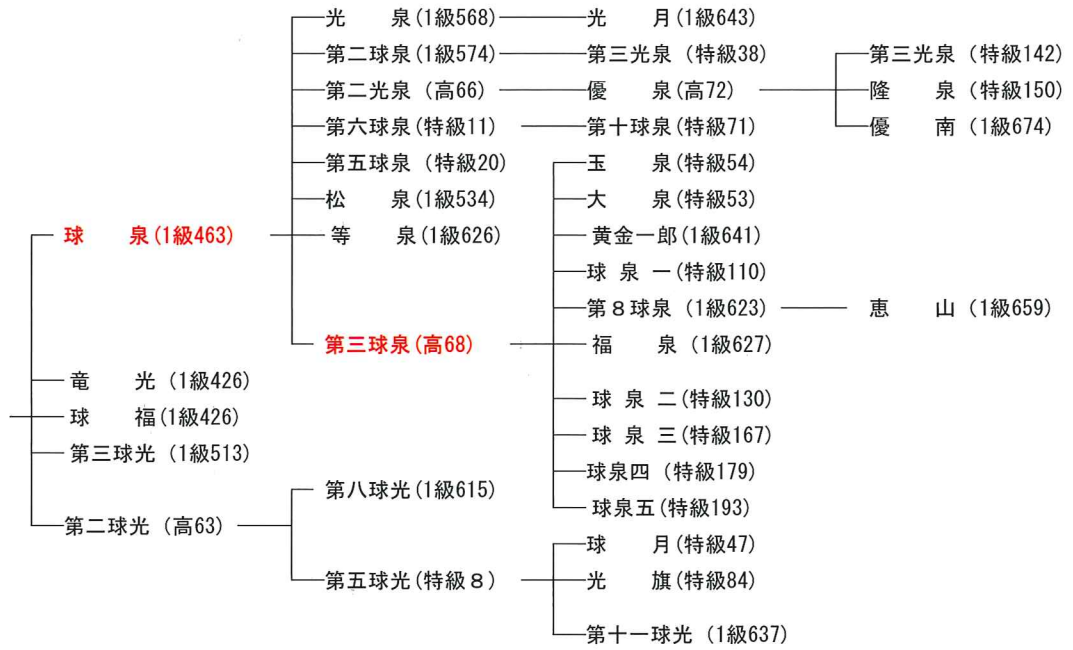

**光 武**  
(高58)  
(1971~)

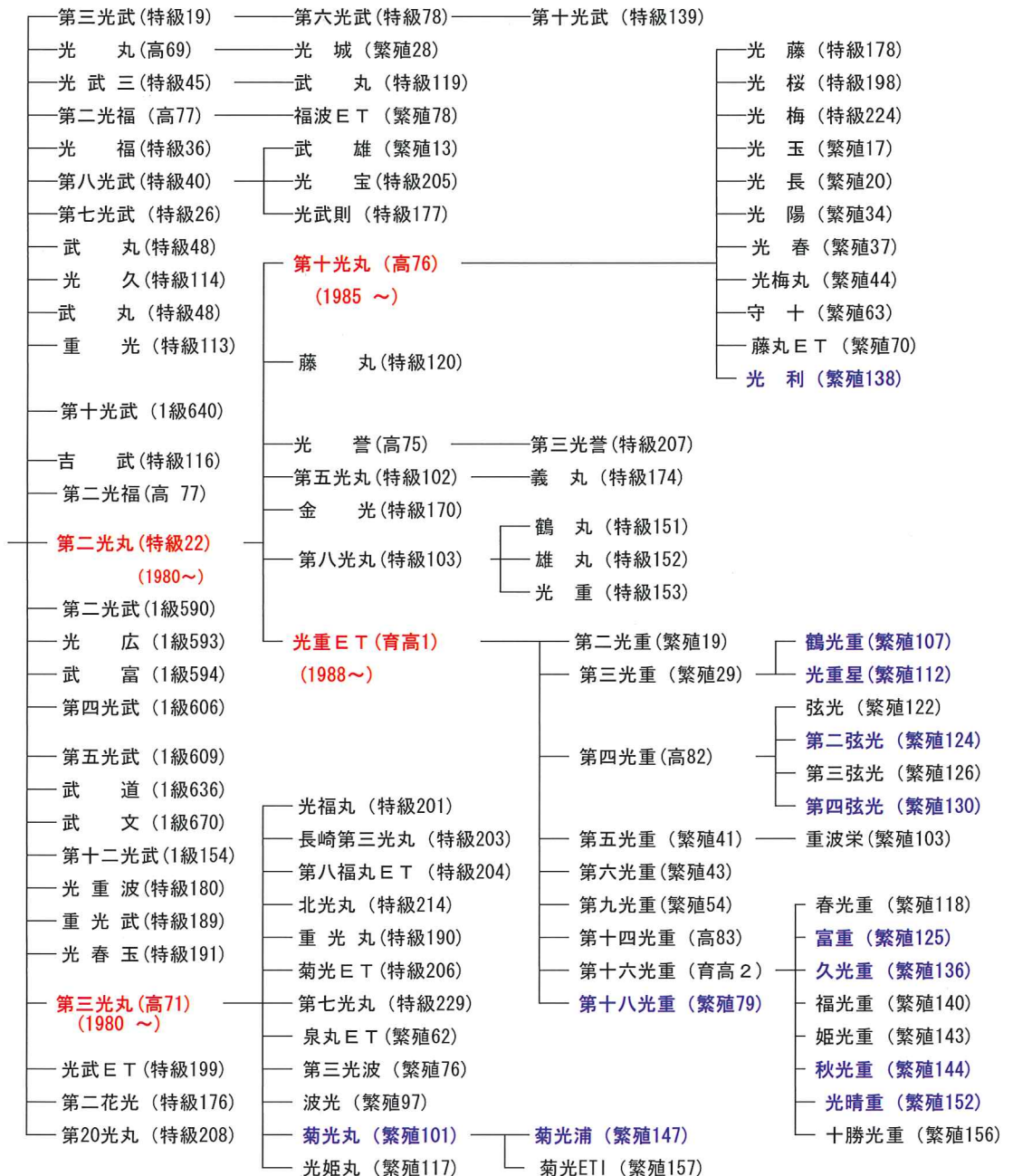



**朝 栄**  
(本 3 6 5)  
(1955~)

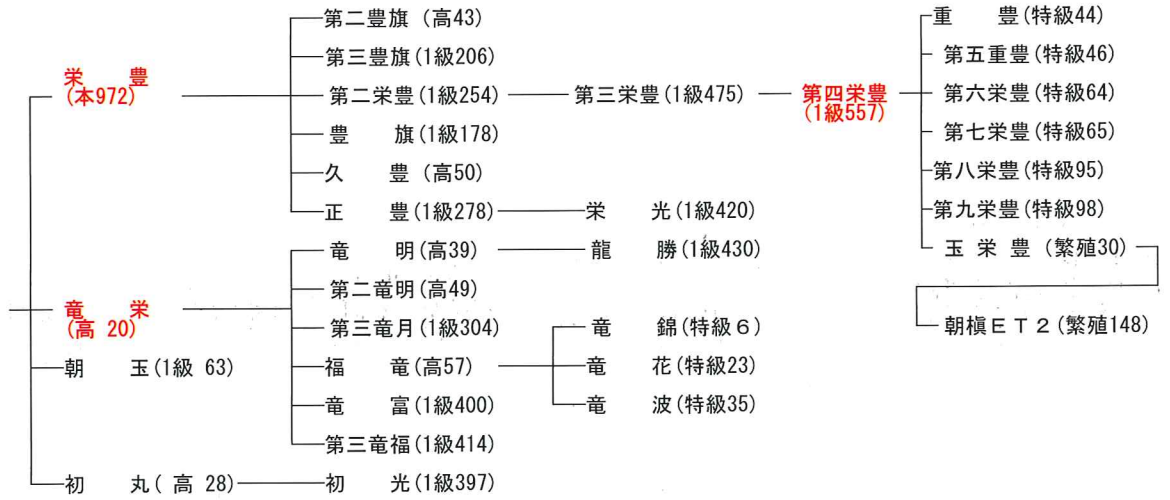

**重 宝**  
(高 4 0)  
(1968~)

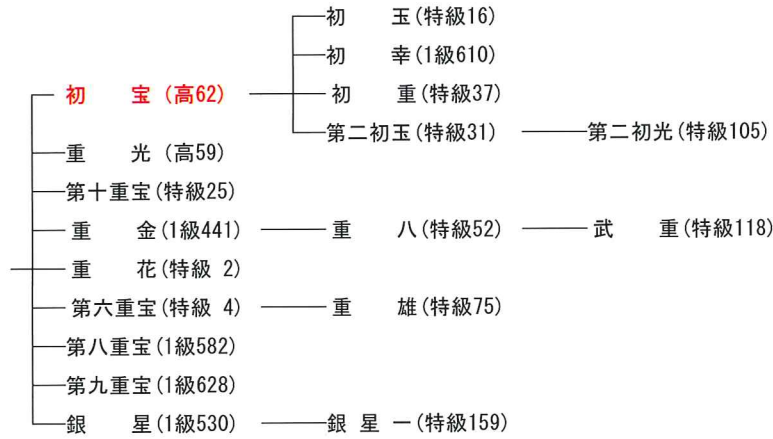

**春 玉**  
(高 4 4)  
(1967~)





**重 波**  
(高48)  
(1967~)

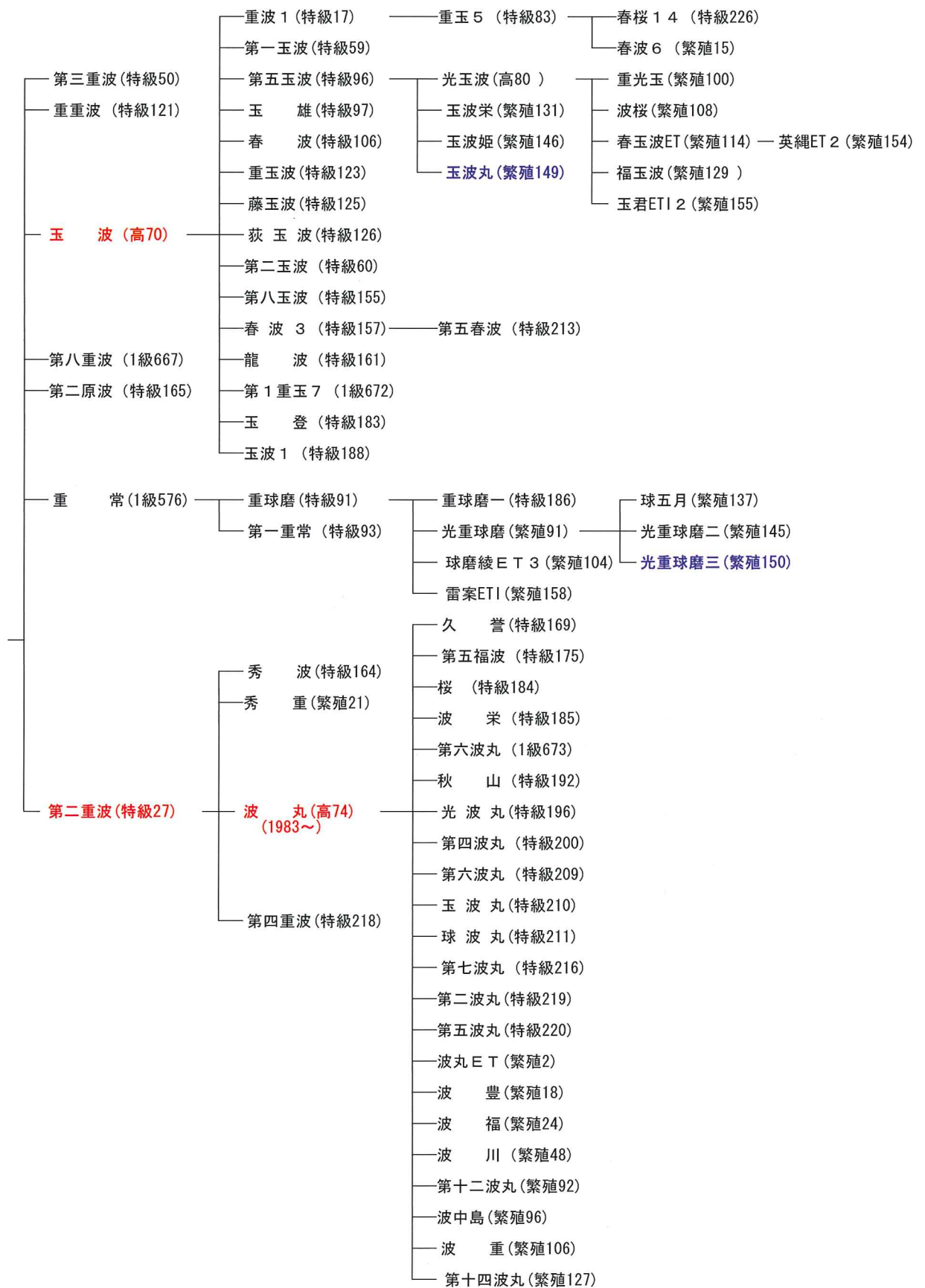



**重川**  
(1級191)

